

Energieprestatiecertificaat

Residentiele eenheid



Ringlaan 120 bus 201, 2170 Antwerpen

appartement | oppervlakte: 91 m²

certificaatnummer: 20230227-0002822131-RES-1

Energie label

166 kWh / (m² jaar)

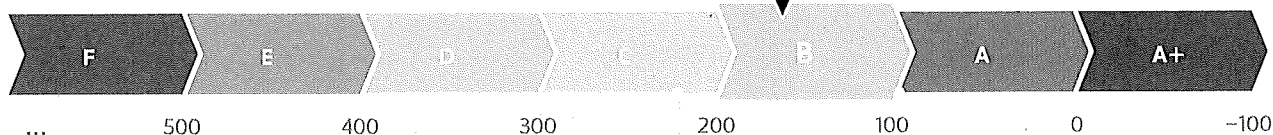

Gemiddelde appartement:
222 kWh / (m² jaar)

Vlaamse doelstelling 2050
100 kWh / (m² jaar)

De energiescore en het energielabel van dit appartement zijn bepaald via een theoretische berekening op basis van de bestaande toestand van het gebouw. Er wordt geen rekening gehouden met het gedrag en het werkelijke energieverbruik van de (vorige) bewoners. Hoe lager de energiescore, hoe beter.

Verklaring van de energiedeskundige

Ik verklaar dat alle gegevens op dit certificaat overeenstemmen met de door de Vlaamse overheid vastgelegde werkwijze.

Datum: 27-02-2023

Handtekening:

Mohamed Ahmindach

MOHAMED AHMINDACH Ahmindach

EP19527

Dit certificaat is geldig tot en met 27 februari 2033.

Huidige staat van het appartement

Om met uw appartement te voldoen aan de energiedoelstelling, zijn er twee mogelijke pistes:

1 Inzetten op isolatie en verwarming

U isoleert elk deel van uw appartement tot de doelstelling én u voorziet een energie-efficiënte verwarmingsinstallatie (warmtepomp, condenserende ketel, (micro-)WKK, efficiënt warmtenet of decentrale toestellen met een totaal maximaal vermogen van 15 W/m²).

Daken



Muren



Vensters (beglazing en profiel)



Beglazing



Verwarming

⊗ Centrale verwarming met niet-condenserende ketel (open)

2 Energielabel van het appartement

U behaalt een energielabel A voor uw appartement (= energiescore van maximaal 100 kWh/(m² jaar)). U kiest op welke manier u dat doet: isoleren, efficiënt verwarmen, efficiënt ventileren, zonne-energie, hernieuwbare energie ...

Uw energielabel:

166 kWh/(m² jaar)

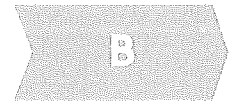

Doelstelling:

100 kWh/(m² jaar)



⊗ Het appartement voldoet niet aan de energiedoelstelling 2050



Sanitair warm water

Aanwezig



Ventilatie

Natuurlijke toe- en afvoer



Zonne-energie

Geen zonneboiler of zonnepanelen aanwezig



Koeling en zomercomfort

Kans op oververhitting



Luchtdichtheid







Niet bekend

* De U-waarde beschrijft de isolatiewaarde van daken, muren, vloeren, vensters ... Hoe lager de U-waarde, hoe beter het constructiedeel isoleert.

Overzicht aanbevelingen

In deze tabel vindt u aanbevelingen om uw appartement energiezuiniger te maken. De aanbevelingen zijn gebaseerd op piste 1. Kunt u ze niet allemaal uitvoeren, dan helpen ze u ook om via piste 2 de doelstelling te halen. Vraag advies aan een specialist voordat u met de renovatiewerken start.

De volgorde in deze tabel is automatisch bepaald en is niet noodzakelijk de juiste volgorde om aan de slag te gaan. Het is louter een eerste indicatie op basis van de energieprestatie.

	HUIDIGE SITUATIE	AANBEVELING
	<p>Muur (spouw) 25 m² van de spouwmuren is vermoedelijk niet geïsoleerd.</p>	<p>Breng isolatie aan in de spouw en plaats bijkomende isolatie aan de binnenkant van de spouwmuur of breng isolatie aan in de spouw en plaats bijkomende isolatie aan de buitenkant van de spouwmuur.</p>
	<p>Verwarming 100% van het appartement wordt verwarmd met een niet-condenserende ketel.</p>	<p>Vervang deze inefficiënte opwekker(s) door een lucht/water of bodem/water warmtepomp of (tijdelijk) door een condenserende ketel.</p> <p> Een condenserende ketel heeft een iets slechter rendement. Gemiddeld gezien zal uw energiescore met een condenserende ketel, na uitvoering van alle aanbevelingen, een 20-tal kWh/(m²jaar) hoger liggen dan met een warmtepomp.</p>
	<p>Zonneboiler Er is geen zonneboiler aanwezig.</p>	<p>Onderzoek de mogelijkheid om een zonneboiler te plaatsen. Raadpleeg hiervoor de zonnekaart of vraag raad aan een vakman.</p>
	<p>Zonnepanelen Er zijn geen zonnepanelen aanwezig.</p>	<p>Onderzoek de mogelijkheid om zonnepanelen te plaatsen. Raadpleeg hiervoor de zonnekaart of vraag raad aan een vakman.</p>
	<p>Proficiat! 91 m² van het platte dak voldoet al aan de energiedoelstelling.</p>	
	<p>Proficiat! De beglazing van 13,6 m² van de vensters voldoet aan de energiedoelstelling.</p>	

● Energetisch helemaal niet in orde
 ⚠ Energetisch niet in orde
 ☀ Zonne-energie
 ● Energetisch helemaal in orde

Energie label na uitvoering van de aanbevelingen

Als u beslist om uw appartement stapsgewijs te renoveren in de hierboven gesuggereerde volgorde, geeft de onderstaande energieschaal een overzicht van waar uw appartement zich na elke stap zal bevinden op de energieschaal. Verandert u de volgorde, dan verandert ook de impact van elke maatregel. Dat kan hier niet weergegeven worden.

Bij de plaatsing van een installatie op zonne-energie zal het energielabel nog verder verbeteren.

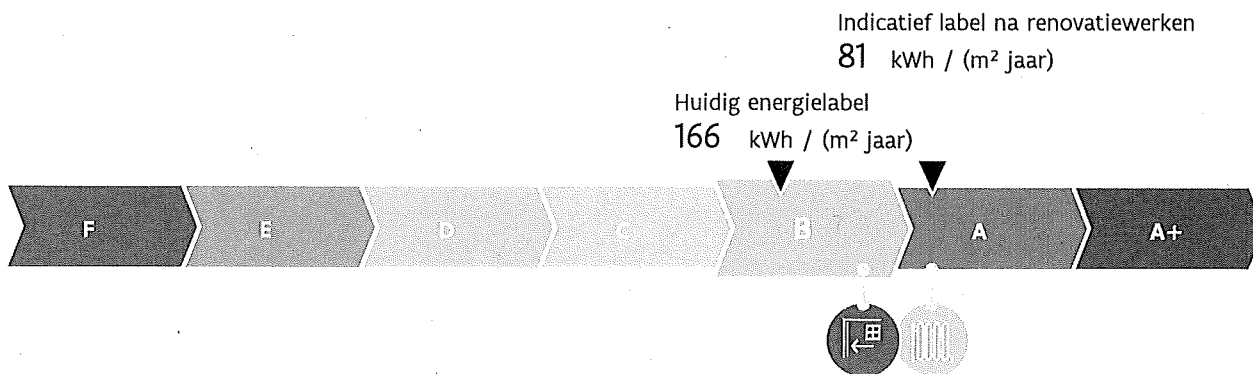

Aandachtspunten

Hou rekening met de volgende aspecten als u uw appartement energiezuinig en comfortabeler wilt maken.



Luchtdichtheid: De luchtdichtheid van uw appartement is niet gemeten. Een goede luchtdichtheid is nodig om de warmte niet via spleten en kieren te laten ontsnappen.

Let er bij de renovatie op dat de werken luchtdicht uitgevoerd worden. U kunt nadien de luchtdichtheid laten meten om eventueel overblijvende lekken op te sporen en uw energielabel mogelijk nog te verbeteren.



Ventilatie: Uw appartement beschikt over een systeem met natuurlijke aan- en afvoer. Bekijk of vraagsturing mogelijk is. Bij vraagsturing wordt er lucht toe- en afgevoerd als dat nodig is. Zo bespaart u energie.



Koeling en zomercomfort: Uw appartement heeft kans op oververhitting. Overweeg buitenzonwering om de zon zoveel mogelijk buiten te houden tijdens de zomer. Vermijd de plaatsing van een koelinstallatie, want die verbruikt veel energie.



Sanitair warm water: Uw appartement beschikt niet over een zonneboiler. Overweeg de plaatsing van een zonneboiler of warmtepompboiler. Daarmee kunt u energie besparen.

Let op!

De aanbevelingen, aandachtspunten en eventuele prijsindicaties op het energieprestatiecertificaat worden standaard gegenereerd op de wijze die de Vlaamse overheid heeft vastgelegd. Laat u bijstaan door een specialist om op basis van de aanbevelingen en aandachtspunten een concreet renovatieplan op te stellen. De energiedeskundige is niet aansprakelijk voor de eventuele schade die ontstaat bij het uitvoeren van de standaard gegenereerde aanbevelingen of aandachtspunten.

Meer informatie?

- Voor meer informatie over het energieprestatiecertificaat, gebruiksgedrag, woningkwaliteit ... kunt u terecht op www.vlaanderen.be/epc.
- Meer informatie over uw appartement vindt u op uw persoonlijke woningpas. Surf naar woningpas.vlaanderen.be om uw woningpas te bekijken.

Gegevens energiedeskundige:

MOHAMED AHMINDACH Ahmindach
2620 Hemiksem
EP19527

Premies

Informatie over energiewinsten, subsidies of andere financiële voordelen vindt u op www.vlaanderen.be/bouwen-en-verbouwen/premies.



Informatie uit het EPC Gemeenschappelijke Delen

Het energetisch renoveren van uw appartement kunt u vaak niet alleen. Bij een gebouw met meerdere (woon)eenheden moet u mogelijks samen met de mede-eigenaars beslissen over de renovatie van bepaalde delen van het gebouw (ook al hebben sommige delen geen of weinig impact op de energieprestatie van uw appartement).

Hieronder vindt u een verkorte weergave van het 'EPC Gemeenschappelijke Delen' van uw gebouw. Dit overkoepelende EPC beschrijft hoe alle gemeenschappelijke delen van het gebouw energetisch presteren (daken, buitenmuren, vloeren, vensters en deuren van gemeenschappelijke ruimtes, verlichting van gemeenschappelijke circulatieruimtes en eventueel aanwezige collectieve installaties) en welke energetische renovatiewerken aan het gebouw nog nodig zijn.

Meer uitgebreide informatie vindt u in het EPC Gemeenschappelijke Delen.

Huidige staat

Onderstaande informatie heeft enkel betrekking op de elementen die gemeenschappelijk zijn zoals bijvoorbeeld vensters in de traphal, het volledige dak, de gevel etc., en dus niet op de vensters, deuren en individuele installaties van de aparte (woon)eenheden.

Daken

$U = 0,25 \text{ W}/(\text{m}^2\text{K})$
Doelstelling: $0,24 \text{ W}/(\text{m}^2\text{K})$

Muren

$U = 1,79 \text{ W}/(\text{m}^2\text{K})$
Doelstelling: $0,24 \text{ W}/(\text{m}^2\text{K})$

Vensters (beglazing en profiel)

$U = 5,83 \text{ W}/(\text{m}^2\text{K})$
Doelstelling: $1,5 \text{ W}/(\text{m}^2\text{K})$

Beglazing

$U = 5,80 \text{ W}/(\text{m}^2\text{K})$
Doelstelling: $1,5 \text{ W}/(\text{m}^2\text{K})$

Deuren, poorten en panelen

$U = 5,89 \text{ W}/(\text{m}^2\text{K})$
Doelstelling: $1,5 \text{ W}/(\text{m}^2\text{K})$

Vloeren

$U = 0,57 \text{ W}/(\text{m}^2\text{K})$
Doelstelling: $0,24 \text{ W}/(\text{m}^2\text{K})$



Verwarming

Geen collectieve installatie aanwezig



Sanitair warm water

Geen collectieve installatie aanwezig



Ventilatie

Geen collectief systeem aanwezig



Koeling en zomercomfort

Geen collectieve installatie voor koeling aanwezig.



Verlichting

Niet van toepassing



Zonne-energie

Geen zonneboiler of zonnepanelen aanwezig

Overzicht aanbevelingen

In onderstaande tabel vindt u de aanbevelingen om uw gebouw energiezuiniger te maken.

Let op! De uitvoering van de aanbevelingen met een (*) zal ook een impact hebben op de energieprestatie van uw appartement.

	HUIDIGE SITUATIE	AANBEVELING
	Daken 2,6 m ² van het dak is vermoedelijk niet geïsoleerd.	Plaats isolatie.
	Vensters 3,5 m ² van de vensters in de gemeenschappelijke ruimtes heeft enkele beglazing. De raamprofielen zijn niet thermisch onderbroken.	Vervang de vensters.
	Muren (*) 71 m ² van de muren is vermoedelijk niet geïsoleerd.	Plaats isolatie.

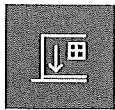
**Vloeren**16 m² van de vloer is niet geïsoleerd.

Plaats isolatie.

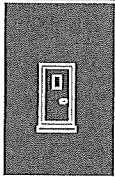
**Deuren, poorten en panelen**10,7 m² van de deuren of poorten en 0,6 m² van de panelen in gemeenschappelijke ruimtes zijn onvoldoende geïsoleerd.

Vervang de deuren, poorten en panelen.

**Zonne-energie (*)**

Er is geen installatie op zonne-energie aanwezig.

Onderzoek de mogelijkheid om zonnepanelen of een zonneboiler te plaatsen.

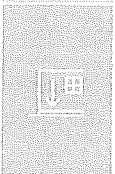
**Vloeren**80 m² van de vloer isoleert vermoedelijk redelijk goed, maar voldoet nog niet aan de energiedoelstelling.

Overweeg eventueel om isolatie te plaatsen.

● Energetisch helemaal niet in orde ☞ Zonne-energie ☞ Energetisch redelijk in orde, maar net niet voldoende voor de doelstelling



Let op! Het EPC doet geen uitspraak over het al dan niet voldoen aan de Vlaamse Wooncode en evalueert het gebouw uitsluitend op energetisch vlak. De energiedoelstellingen zijn strenger dan de eisen van de Vlaamse Wooncode.

Meer informatie over het EPC Gemeenschappelijke Delen?

Het EPC Gemeenschappelijke Delen kunt u vinden in uw persoonlijke woningpas (woningpas.vlaanderen.be) of opvragen bij de eigenaar, de VME of de syndicus.

Gegevens energiedeskundige:

MOHAMED AHMINDACH Ahmindach
2620 Hemiksem
EP19527

Opmaakdatum

27-02-2023

Certificaatnummer

20230227-0002822110-GD-1

Energieprestatiecertificaat (EPC) in detail

Elk gebouw bestaat uit verschillende onderdelen die met elkaar verbonden zijn. Als u renoveert, kunt u het best al rekening houden met de werken die u later nog gaat uitvoeren.

Dit deel van het energieprestatiecertificaat gaat dieper in op de aanbevelingen van uw appartement. Samen met uw architect of andere vakman kunt u op basis hiervan een renovatieplan opstellen.

Inhoudstafel

Daken	9
Vensters en deuren	10
Muren	11
Vloeren	14
Ruimteverwarming	15
Installaties voor zonne-energie	18
Overige installaties	20
Bewijsstukken gebruikt in dit EPC	21

10 goede redenen om nu al grondig te renoveren

De eerste stap naar een gebouw met een goede energieprestatie is goed isoleren, de hele bouwschil. Start vandaag nog, met een goede planning en deskundig advies, zodat ook latere renovatiestappen haalbaar blijven. Een goed geïsoleerd gebouw staat klaar voor de toekomst: u kunt er op lage temperatuur verwarmen, met een warmtepomp of aansluiten op een warmtenet. Een grondig energetisch gereviseerd appartement biedt veel voordelen:

-  1. Een lagere energiefactuur
-  2. Meer comfort
-  3. Een gezonder binnenklimaat
-  4. Esthetische meerwaarde
-  5. Financiële meerwaarde
-  6. Nodig voor ons klimaat
-  7. Uw appartement is klaar voor uw oude dag
-  8. Minder onderhoud
-  9. Vandaag al haalbaar
-  10. De overheid betaalt mee

Renoveren of slopen: let op voor asbest!

Asbest is een schadelijke stof die nog regelmatig aanwezig is in gebouwen. In veel gevallen kunnen asbesttoepassingen op een eenvoudige en vooral veilige manier verwijderd worden. Deze werken en eventuele bijhorende kosten zijn niet inbegrepen in het EPC. Voor meer informatie over (het herkennen van) asbest en asbestverwijdering kunt u terecht op www.ovam.be.

Hoe wordt het EPC opgemaakt?

De eigenschappen van uw appartement zijn door de energiedeskundige ingevoerd in software die door de Vlaamse overheid is opgelegd. Als een EPC van de gemeenschappelijke delen van het gebouw beschikbaar is, worden de karakteristieken hiervan in het EPC van uw appartement ingeladen. De energiedeskundige mag zich alleen baseren op zijn vaststellingen tijdens het plaatsbezoek en op bewijsstukken die voldoen aan de voorwaarden die de Vlaamse overheid heeft opgelegd. Op basis van de invoergegevens berekent de software het energielabel en genereert automatisch aanbevelingen en eventueel ook prijsindicaties. Bij onbekende invoergegevens gaat de software uit van veronderstellingen, onder meer op basis van het (ver)bouw- of fabricagejaar. Om zeker te zijn van de werkelijke samenstelling van uw muur, dak of vloer kunt u ervoor kiezen om verder (destructief) onderzoek uit te voeren (losschroeven stopcontact, gaatje boren in een voeg, binnenafwerking tijdelijk verwijderen ...).

Voor meer informatie over de werkwijze, de bewijsstukken en de voorwaarden kunt u terecht op www.vlaanderen.be/epc.

De bewijsstukken die gebruikt zijn voor dit EPC, kan u terugvinden op pagina 21.

Energiedoelstelling 2050

De energiedoelstelling van de Vlaamse Regering is om tegen 2050 alle woningen en appartementen in Vlaanderen minstens even energiezuinig te maken als een energetisch performante nieuwbouwwoning van 2017.

Ten tijde van de opmaak van dit EPC is het nog niet verplicht om aan die energiedoelstelling te voldoen. Denk echter vooruit! Hou nu al zo veel mogelijk rekening met die energiedoelstelling en streef zelfs naar beter.

Algemene gegevens

Gebouw id / Gebouweenheid id	16168506 / 16169814
Datum plaatsbezoek	17/02/2023
Referentiejaar bouw	1969
Beschermd volume (m ³)	265
Ruimten niet opgenomen in het beschermd volume	Geen
Bruikbare vloeroppervlakte (m ²)	91
Verliesoppervlakte (m ²)	130
Infiltratiedebiet (m ³ /(m ² h))	Onbekend
Thermische massa	Half zwaar/matig zwaar
Open haard(en) voor hout aanwezig	Neen
Niet-residentiële bestemming	Geen
Ligging van de eenheid in het gebouw	App 2 de verdiep
Berekende energiescore (kWh/(m ² jaar))	166
Karakteristiek jaarlijks primair energieverbruik (kWh/jaar)	15.159
CO ₂ -emissie (kg/jaar)	3.040
Indicatief S-peil	55
Gemiddelde U-waarde gebouwschil (W/(m ² K))	0,63
Gemiddeld installatierendement verwarming (%)	60

Verklarende woordenlijst

beschermd volume	Het volume van alle ruimten die men wenst te beschermen tegen warmteverlies naar buiten, de grond en aangrenzende onverwarmde ruimten.
bruikbare vloeroppervlakte	De vloeroppervlakte binnen het beschermd volume die beloopbaar en toegankelijk is.
U-waarde	De U-waarde beschrijft de isolatiewaarde van daken, muren, vensters ... Hoe lager de U-waarde, hoe beter de constructie isoleert.
R-waarde	De warmteweerstand van een materiaallaag. Hoe groter de R-waarde, hoe beter de materiaallaag isoleert.
lambdawaarde	De warmtegeleidbaarheid van een materiaal. Hoe lager de lambdawaarde, hoe beter het materiaal isoleert.
karakteristiek jaarlijks primair energieverbruik	De berekende hoeveelheid primaire energie die gedurende één jaar nodig is voor de verwarming, de aanmaak van sanitair warm water, de ventilatie en de koeling van een appartement. Eventuele bijdragen van zonneboilers en zonnepanelen worden in mindering gebracht.
berekende energiescore	Een maat voor de totale energieprestatie van een appartement. De berekende energiescore is gelijk aan het karakteristiek jaarlijks primair energieverbruik, gedeeld door de bruikbare vloeroppervlakte.
S-peil	Een maat voor de energieprestatie van de gebouwschil van een appartement. Het S-peil houdt rekening met de isolatie, de luchtdichtheid, de oriëntatie, de zonnewinsten en de vormefficiëntie. Hoe lager het S-peil, hoe energie-efficiënter de gebouwschil.

Daken



Proficiat! 91 m² van het platte dak voldoet al aan de energiedoelstelling.

Technische fiche daken

De energiedeskundige heeft de onderstaande gegevens ingevoerd. Bezorg die gegevens aan uw vakman.

Beschrijving	Oriëntatie	Netto-oppervlakte (m ²)	U-waarde bekend (W/(m ² K))	R-waarde bekend (m ² K/W)	Isolatie	Ref.jaar renovatie	R-waarde isolatie bekend (m ² K/W)	Luchtlaag	Daktype	Berekende U-waarde (W/(m ² K))
Plat dak										
Plat dak (paars)	-	91	-	-	120mm MW (R= 5,45 m ² K/W)	-	5,45	onbekend	a	0,17
					zonder regelwerk					

Legende

a dak niet in riet of cellenbeton

Vensters en deuren



Proficiat! De beglazing van 13,6 m² van de vensters voldoet aan de energiedoelstelling.

Technische fiche van de vensters

De energiedeskundige heeft de onderstaande gegevens ingevoerd. Bezorg die gegevens aan uw vakman.

Beschrijving	Oriëntatie	Helling	Oppervlakte (m ²)	U-waarde bekend (W/(m ² K))	Beglazing	Buitenzonwering	Profiel	Berekende U-waarde (W/(m ² K))
In voorgevel								
Voorgevel (wit)-GL 2	N	verticaal	1,5	-	HR-glas b U=1,00 W/(m ² K)	-	kunst>2000	1,54
Voorgevel (wit)-GL 1	N	verticaal	5,6	-	HR-glas b U=1,00 W/(m ² K)	-	kunst>2000	1,54
In achtergevel								
Achtergevel (wit)-GL2	Z	verticaal	1,9	-	HR-glas b U=1,00 W/(m ² K)	-	kunst>2000	1,54
Achtergevel (wit)-GL1	Z	verticaal	0,8	-	HR-glas b U=1,00 W/(m ² K)	-	kunst>2000	1,54
Achtergevel (wit)-GL3	Z	verticaal	3,8	-	HR-glas b U=1,00 W/(m ² K)	-	kunst>2000	1,54

Legende glastypes

HR-glas b Hoogrendementsglas bouwjaar >= 2000

Legende profieltypes

kunst>2000 Kunststof profiel, 2 of meer kamers ≥2000

Technische fiche van de deuren, poorten en panelen

De energiedeskundige heeft de onderstaande gegevens ingevoerd. Bezorg die gegevens aan uw vakman.

Beschrijving	Oriëntatie	Oppervlakte (m ²)	U-waarde bekend (W/(m ² K))	R-waarde bekend (m ² K/W)	Isolatie	Ref.jaar renovatie	Luchtdoel	Deur/paneeltype	Profiel	Berekende U-waarde (W/(m ² K))
Deuren/poorten										
in linkergevel										
LG2-DE1	O	1,6	-	-	isolatie onbekend	-	onbekend	b	hout	2,71

Legende deur/paneeltypen

b deur/paneel niet in metaal

Legende profieltypen

hout Houten profiel

Muren

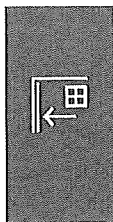

Muur (spouw)

25 m² van de spouwmuren is vermoedelijk niet geïsoleerd.

Breng isolatie aan in de spouw en plaats bijkomende isolatie aan de binnenkant van de spouwmuur
of breng isolatie aan in de spouw en plaats bijkomende isolatie aan de buitenkant van de spouwmuur.

Bij de isolatie van de muren kunt u het best streven naar een U-waarde van maximaal 0,24 W/(m²K). Dat komt overeen met een isolatielaag van ongeveer 14 cm minerale wol, EPS of XPS ($\lambda_a = 0,035$ W/(mK)) of 10 cm PUR of PIR ($\lambda_a = 0,023$ W/(mK)). Als u de isolatie tussen regelwerk plaatst, breng dan minstens 6 cm extra isolatie aan.

Hoogstwaarschijnlijk renoveert u uw muren maar één keer grondig. Isoleer daarom meteen maximaal. De energiedoelstelling van 0,24 W/(m²K) vormt de basis, maar u kunt altijd streven naar beter.

! Pas op!

- De warmteverliezen worden niet alleen beperkt door goed te isoleren, maar ook door luchtlekken te vermijden. Besteed voldoende aandacht aan het luchtdicht aansluiten van de muurisolatie op vensters en deuren, de vloer en het dak.
- Door het isoleren van de muren gaat de luchtdichtheid van uw appartement er op vooruit en kan de luchtverversing niet meer gebeuren via spleten en kieren. Voorzie dus een ventilatiesysteem om uw appartement te ventileren. Dat is niet enkel essentieel om vochtproblemen te vermijden, maar ook voor uw gezondheid en uw comfort.

Laat u bijstaan door een architect, aannemer of vakman voor deskundig advies en een goede uitvoering van de werken.

Methodes om buitenmuren te isoleren

Er bestaan een aantal methodes om muren te isoleren. U kunt die methodes combineren om de energiedoelstelling van 0,24 W/(m²K) te halen.

Spouwmuren isoleren

Na-isolatie van de spouw moet gebeuren door een gecertificeerde aannemer. Een 5 cm brede spouw isoleren is vaak niet genoeg om de energiedoelstelling van 0,24 W/(m²K) te halen. Combineer de isolatie van de spouw met isolatie aan de binnen of buitenkant van de muren.

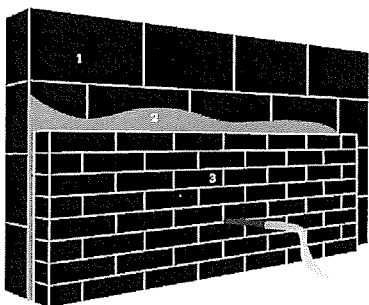

1. Dragende muur | 2. Ingeblazen isolatie | 3. Gevelsteen / gevelbekleding



- Weinig overlast en snelle uitvoering.
- Relatief goedkoop
- Geen invloed op het uitzicht van het appartement.



- Niet altijd toepasbaar (te smalle of vervuilde spouw, vorstschade, dampremmende gevelbekleding ...)
- Koudebruggen zijn moeilijk weg te werken

Muren aan de buitenkant isoleren

Dat kan door een extra buitenmuur met een geïsoleerde spouw op te trekken of door isolatiemateriaal aan te brengen met daarop een bepleistering of een nieuwe gevelbekleding.

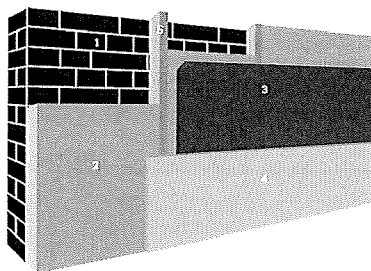

1. Buitenmuur | 2. Isolatie | 3. Vochtscherm | 4. Afwerkingslaag | 5. Stijl- en regelwerk (optioneel)



- Bouwfysisch veruit de beste oplossing.
- Koudebruggen worden weggewerkt.
- Nieuw uitzicht van het appartement.



- Vrij dure oplossing.
- Niet toepasbaar bij beschermde of siergevels.
- Soms is een stedenbouwkundige vergunning vereist.

! Denk vooruit!

- Nadien uw dak isoleren? Zorg nu al dat de dakisolatie zal kunnen aansluiten op de muurisolatie.
- Vernieuw eerst vensters en deuren (indien nodig), zodat de buitenisolatie hierop kan aansluiten.
- Hou nu al rekening met later te plaatsen zonwering.

Muren aan de binnenkant isoleren

Isolatieplaten kunnen rechtstreeks op de bestaande muur bevestigd worden of een structuur in hout of metaal kan opgevuld worden met isolatie ('voorzetwandsysteem'). Binnenisolatie is een delicaat werk. Vraag advies aan een vakman of laat het uitvoeren door een gecertificeerd aannemer.

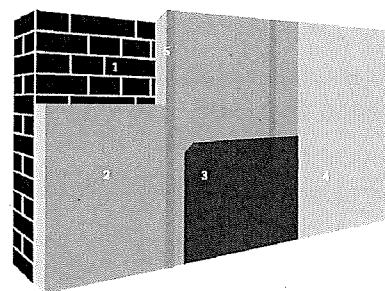

1. Buitengevel | 2. Isolatie | 3. Dampscherm | 4. Binnenafwerking | 5. Stijl- en regelwerk (optioneel)



- Relatief eenvoudig zelf uit te voeren.
- Geen invloed op het uitzicht van het appartement.



- Bouwfysisch de meest delicate oplossing.
- De binnenruimte verkleint en stopcontacten, leidingen en radiatoren moeten worden verplaatst.

! Denk vooruit!

- Vernieuw eerst vensters en deuren (indien nodig), zodat de binnenisolatie hierop kan aansluiten.
- Breng eventueel wandverstevingen aan om later kaders en kasten te kunnen ophangen.

Technische fiche van de muren

De energiedeskundige heeft de onderstaande gegevens ingevoerd. Bezorg die gegevens aan uw vakman.

Beschrijving	Oriëntatie	Netto-oppervlakte (m ²)	Diepte onder maaiveld (m)	U-waarde bekend (W/(m ² K))	R-waarde bekend (m ² K/W)	Isolatie	Ref.jaar renovatie	Luchtdaag	Muurtype	Berekende U-waarde (W/(m ² K))
Buitenmuur										
Voorgevel										
• Voorgevel (wit)	N	10,3	-	-	-	isolatie onbekend	-	aanwezig in spouw	a	1,79
Achtergevel										
• Achtergevel (wit)	Z	10,9	-	-	-	isolatie onbekend	-	aanwezig in spouw	a	1,79
Rechtergevel										
• Rechtergevel (wit)	W	3,5	-	-	-	isolatie onbekend	-	aanwezig in spouw	a	1,79
Muur in contact met verwarmde ruimte										
Voorgevel										
VG2	N	2,9	-	-	-	isolatie onbekend	-	onbekend	a	1,92
Achtergevel										
AG2	Z	2,9	-	-	-	isolatie onbekend	-	onbekend	a	1,92
Rechtergevel										
Scheidingsmuur met burens (groen)	W	43	-	-	-	isolatie onbekend	-	onbekend	a	1,92
Linkergevel										
LG2	O	45	-	-	-	isolatie onbekend	-	onbekend	a	1,92

Legende

a muur niet in isolerende snelbouwsteen of cellenbeton

Vloeren

Technische fiche van de vloeren

De energiedeskundige heeft de onderstaande gegevens ingevoerd. Bezorg die gegevens aan uw vakman.

Beschrijving	Netto-oppervlakte (m ²)	Diepte onder maaiveld (m)	Perimeter (m)	U-waarde bekend (W/(m ² K))	R-waarde bekend (m ² K/W)	Isolatie	Ref.jaar renovatie	Vloerverwarming	Luchtlaag	Vloertype	Berekende U-waarde (W/(m ² K))
Vloer boven verwarmde ruimte											
VL3	91	-	-	-	-	isolatie onbekend	-	-	onbekend	a	2,04

Legende

a vloer niet in cellenbeton

Ruimteverwarming

Verwarming

100% van het appartement wordt verwarmd met een niet-condenserende ketel.

Vervang deze inefficiënte opwekker(s) door een lucht/water of bodem/water warmtepomp of (tijdelijk) door een condenserende ketel.



Een condenserende ketel heeft een iets slechter rendement. Gemiddeld gezien zal uw energiescore met een condenserende ketel, na uitvoering van alle aanbevelingen, een 20-tal kWh/(m²jaar) hoger liggen dan met een warmtepomp.

Bij de renovatie van uw verwarmingsinstallatie kunt u het best kiezen voor een energiezuinig systeem. Gebruik zo veel mogelijk hernieuwbare energiebronnen.

Warmte opwekken op een energie-efficiënte manier

Bij uw renovatie kunt u het best kiezen voor een centraal toestel met een zo hoog mogelijk rendement en zo laag mogelijke werkingstemperatuur, zoals een warmtepomp of een condenserende ketel. Voorzie in een optimale centrale regeling, zoals een kamerthermostaat in combinatie met een buitenvoeler. Gebruik zo veel mogelijk hernieuwbare energiebronnen, zodat de zon, de lucht, de bodem of het water uw verwarmingsfactuur betalen. Andere opties zijn een warmtenet of een micro-warmte-krachtkoppeling.

Warmtepomp

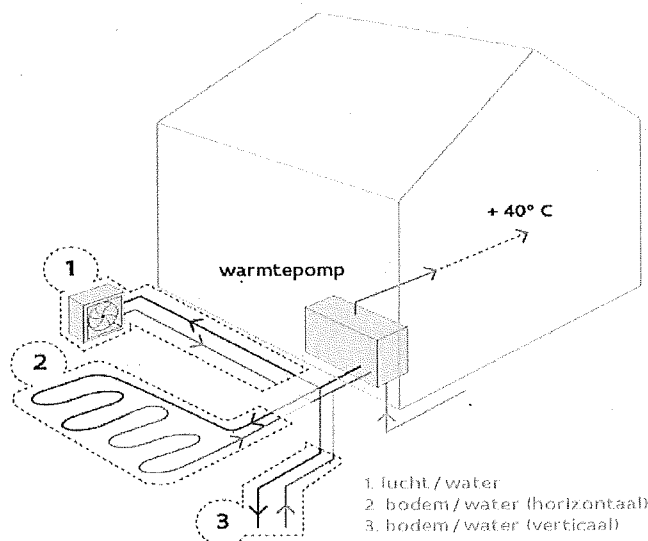

Als uw appartement al goed geïsoleerd is en als u beschikt over oppervlakteverwarming of voldoende grote radiatoren, dan kunt u de plaatsing van een warmtepomp overwegen. Bij uw renovatie kunt u het best kiezen voor een systeem met een seizoensprestatiefactor (SPF) van 4 of hoger.

Een warmtepomp brengt warmte uit de omgeving (lucht, water of bodem) op voldoende hoge temperatuur. 65% à 80% van de energie die de warmtepomp levert, wordt gewonnen uit de omgeving. Zo verbruikt een warmtepompinstallatie minder energie en stoot ze minder CO₂ uit dan een klassiek verwarmingssysteem.

Condenserende ketel

Condenserende ketels hebben een nominaal rendement van meer dan 100% omdat ze de warmte in de waterdamp van de afgevoerde rookgassen recupereren.

Minder positief is dat condenserende ketels vaak werken op gas of stookolie. Dat zijn fossiele brandstoffen waarvan u het gebruik het best zo veel mogelijk kunt beperken. Overweeg daarom de combinatie van een condenserende ketel met een zonneboilerinstallatie met zonnecollectoren of de koppeling van een condenserende ketel aan een warmtepomp (=hybride warmtepomp).

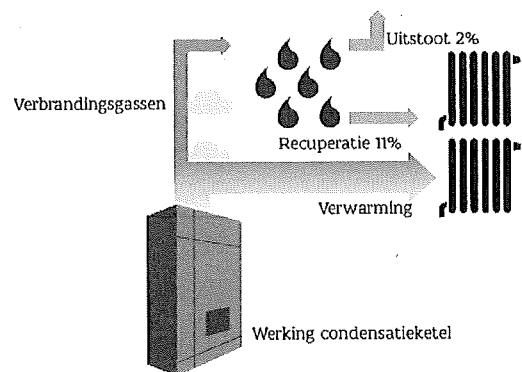

(Micro-)warmte-krachtkoppeling

Een (micro-)warmte-krachtkoppeling is een toestel dat tegelijk elektriciteit en warmte opwekt met één enkele (fossiele) brandstof. U kunt het best met een vakman bekijken of uw appartement geschikt is voor dit soort toestel.

Warmtenet

Als in uw stad of gemeente al warmtenetten beschikbaar zijn of als er plannen zijn om ze in de toekomst aan te leggen, overweeg dan om op die warmtenetten aan te sluiten of om nu al de nodige aansluitingsmogelijkheden te voorzien.

! Denk vooruit!

- Hou bij de keuze van uw verwarmingstoestel altijd rekening met de warmtevraag in de nog niet-verwarmde ruimtes.
- Vervangt u eerst uw verwarmingstoestel en gaat u dan pas isoleren? Kies in samenspraak met een vakman voor een toestel met een vermogen dat zoveel mogelijk is afgestemd op de toekomstige, en niet op de huidige, situatie. Indien het vermogen te groot is voor de gerenoveerde toestand, zal uw nieuw toestel na de renovatie aan een verminderd rendement werken.
- Overweegt u een warmtepomp? Zorg dan eerst dat uw appartement voldoende goed geïsoleerd is. Zo kan de warmtepomp op een lage temperatuur werken en werkt ze het meest efficiënt. Ook zijn er bij een bodemwarmtepomp dan minder grondboringen nodig, hetgeen de prijs kan drukken.

! Pas op!

- Kiest u voor gefaseerd renoveren? Na bepaalde renovatiemaatregelen zult u minder hoeven te verwarmen. Hou er nu al rekening mee als u een verwarmingsooplossing kiest.
- Let op dat u de kamerthermostaat niet plaatst tegen een buitengevel, naast een verwarmingselement of op een plaats waar veel tocht is. De regeling van uw verwarming werkt dan niet goed.

Laat u bijstaan door een architect, aannemer of vakman voor deskundig advies en een goede uitvoering van de werken.

Technische fiche van de ruimteverwarming

De energiedeskundige heeft de onderstaande gegevens ingevoerd. Bezorg die gegevens aan uw vakman.

Installaties met één opwekker

RV1	
	⊗
Omschrijving	-
Type verwarming	centraal
Aandeel in volume (%)	100%
Installatierendement (%)	60%
Aantal opwekkers	1
Opwekking	
	⊗
Type opwekker	individueel
Energiedrager	gas
Soort opwekker(s)	niet-condenserende ketel (open)
Bron/afgiftemedium	-
Vermogen (kW)	-
Elektrisch vermogen WKK (kW)	-
Aantal (woon)eenheden	-
Rendement	-
Referentiejaar fabricage	-
Labels	HR+, CE
Locatie	binnen beschermd volume
Distributie	
Externe stookplaats	nee
Ongeïsoleerde leidingen (m)	0m ≤ lengte ≤ 2m
Ongeïsoleerde combilus (m)	-
Aantal (woon)eenheden op combilus	-
Afgifte & regeling	
Type afgifte	radiatoren/convectoren
Regeling	pompregeling thermostatische radiatorkranen kamerthermostaat

Installaties voor zonne-energie



Zonneboiler

Er is geen zonneboiler aanwezig.

Onderzoek de mogelijkheid om een zonneboiler te plaatsen. Raadpleeg hiervoor de zonnekaart of vraag raad aan een vakman.

Zonnepanelen

Er zijn geen zonnepanelen aanwezig.

Onderzoek de mogelijkheid om zonnepanelen te plaatsen. Raadpleeg hiervoor de zonnekaart of vraag raad aan een vakman.

De zonnekaart berekent automatisch het zonnepotentieel voor uw gebouw en geeft een indicatie van het aantal zonnepanelen of zonnecollectoren dat u op het dak zou kunnen plaatsen.

Let op: de zonnekaart gaat uit van het elektriciteits- en watergebruik van een standaardgezin. Hou er bij de bepaling van de grootte van de te plaatsen installatie rekening mee dat het elektriciteits- en watergebruik van uw gebouw kan afwijken.

Voor meer informatie over de berekening van het zonnepotentieel kunt u terecht op de zonnekaart via www.vlaanderen.be.

Zonnepanelen

Zonnepanelen (ook wel fotovoltaïsche panelen of PV-panelen genoemd) zetten de energie van de zon om in elektriciteit.

Bij de bepaling van het aantal te plaatsen zonnepanelen kunt u ervoor kiezen om alleen uw eigen elektriciteitsverbruik te dekken of om meteen het volledige beschikbare dakoppervlak te benutten.

Om de zonnepanelen optimaal te laten renderen, plaatst u ze tussen oostelijke en westelijke richting onder een hoek van 20° tot 60°.

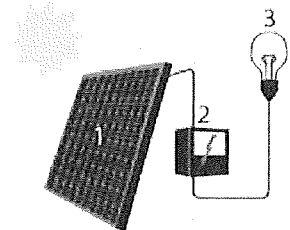

1. Zonnepaneel | 2. Omvormer | 3. Elektrische toestellen

Zonneboiler

Zonnecollectoren zetten de energie van de zon om in warmte. Een zonneboilerinstallatie bestaat uit zonnecollectoren op het dak en een opslagvat voor warm water. Een zonneboiler verwarmt een deel van het sanitair warm water met gratis zonnewarmte. Als de installatie voldoende groot is, kan ze ook in een deel van uw behoefte voor ruimteverwarming voorzien. Hou er wel rekening mee dat een zonnecollector het hoogste rendement behaalt in de zomer. Het rendement in de winter ligt beduidend lager.

Om de zonnecollectoren optimaal te laten renderen, plaatst u ze tussen oostelijke en westelijke richting onder een hoek van 20° tot 60°.

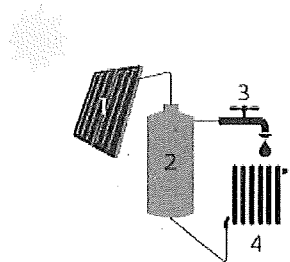

1. Zonnecollector | 2. Opslagvat zonneboiler | 3. Sanitair warm water | 4. Afgifte-element voor ruimteverwarming (opflaaiert)

! Denk vooruit!

- Zorg ervoor dat het dak waarop u de zonnepanelen of zonnecollectoren plaatst, goed is geïsoleerd. Als de installaties geplaatst zijn, kunt u het dak alleen nog aan de onderkant isoleren.
- De groenste én de goedkoopste stroom is de stroom die u niet verbruikt. Probeer daarom eerst overbodig elektriciteitsverbruik te vermijden door bijvoorbeeld het sluimerverbruik te verminderen.
- Beperk ook het gebruik van sanitair warm water door gebruik te maken van een spaardouchekop, een debietbegrenzer of een douchewarmtewisselaar.

 **Pas op!**

- Schaduw van gebouwen, bomen en schoorstenen vermindert de opbrengst van zonnepanelen en zonnecollectoren.
- Informeer bij uw gemeentebestuur of u een bouwvergunning moet aanvragen voor de plaatsing van zonnepanelen of zonnecollectoren.

Laat u bijstaan door een architect, aannemer of vakman voor deskundig advies en een goede uitvoering van de werken.

Technische fiche van de installaties op zonne-energie

Geen installaties op zonne-energie aanwezig.

Overige installaties

Sanitair warm water



Uw appartement beschikt niet over een zonneboiler. Overweeg de plaatsing van een zonneboiler of warmtepompboiler. Daarmee kunt u energie besparen.

	SWW1
Bestemming	keuken en badkamer
Opwekking	
Soort	individueel
Gekoppeld aan ruimteverwarming	ja, aan rvl
Energiedrager	-
Type toestel	-
Referentiejaar fabricage	-
Energie label	-
Opslag	
Aantal voorraadvaten	0
Aantal (woon)eenheden	-
Volume (l)	-
Omtrek (m)	-
Hoogte (m)	-
Isolatie	-
Label	-
Opwekker en voorraadvat één geheel	-
Distributie	
Type leidingen	gewone leidingen
Lengte leidingen (m)	> 5m
Isolatie leidingen	-
Aantal (woon)eenheden op leidingen	-

Ventilatie



Uw appartement beschikt over een systeem met natuurlijke aan- en afvoer. Bekijk of vraagsturing mogelijk is. Bij vraagsturing wordt er lucht toe- en afgevoerd als dat nodig is. Zo bespaart u energie.

Type ventilatie	natuurlijke toevoer en natuurlijke afvoer
Rendement warmteterugwinning (%)	-
Referentiejaar fabricage	-
M-factor	-
Reductiefactor regeling	-
Type regeling	-
Bypass	-

Koeling



Uw appartement heeft kans op oververhitting. Overweeg buitenzonwering om de zon zoveel mogelijk buiten te houden tijdens de zomer. Vermijd de plaatsing van een koelinstallatie, want die verbruikt veel energie.

Koelinstallatie

afwezig

Bewijsstukken gebruikt voor dit EPC

Welke bewijsstukken kan een energiedeskundige gebruiken?

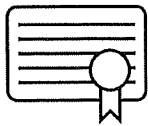

De energiedeskundige gebruikt de informatie die hij ter plaatse ziet, aangevuld met de informatie uit bewijsstukken. Alleen documenten die voldoen aan de voorwaarden van het inspectieprotocol worden aanvaard. Ze moeten bijvoorbeeld duidelijk gelinkt kunnen worden aan de woning/het gebouw en de nodige detailinformatie bevatten.

Let op!

Mondelinge informatie en verklaringen van architect, aannemer, eigenaar, ... worden niet aanvaard als bewijs.

In onderstaande lijst heeft de energiedeskundige aangeduid welke geldige bewijsstukken hij gebruikt heeft om dit EPC op te maken.

- Plannen: plannen bij stedenbouwkundige aanvraag, stedenbouwkundige plannen (goedgekeurd door de gemeente), technische plannen, uitvoeringsplannen of –details, asbuilt-plannen
- Lastenboeken, meetstaten of aanbestedingsplannen die deel uitmaken van een (aannemings)contract
- Aannemingsovereenkomsten
- Offertes of bestelbonnen
- Informatie uit algemene vergadering van mede-eigenaars: verslag of proces-verbaal
- Informatie uit werfverslagen, vorderingsstaten of processen-verbalen van voorlopige of definitieve oplevering
- Facturen van bouwmaterialen of leveringsbonnen
- Facturen van aannemers
- Verklaring van overeenkomstigheid met STS of ATG, opgemaakt en ondertekend door de aannemer
- Foto's waarop de samenstelling van het schildeel of de installatie te herkennen is (detailfoto's) en foto's waarmee aangetoond kan worden dat het schildeel of de installatie geplaatst is (overzichtsfoto's)
- EPB-aangiften, zoals het transmissieformulier en het EPW-formulier
- Informatie uit subsidieaanvragen bij de Vlaamse overheid of de netbeheerder
- Verslag van destructief onderzoek derde/expert
- ✓ Eerder opgemaakte EPC's, zoals het EPC van de Gemeenschappelijke Delen
- Technische documentatie met productinformatie
- Luchtdichtheidsmeting
- WKK-certificaten of milieuvergunningen
- Elektriciteitskeuring
- Verwarmingsauditrapport, keuringsrapport of reinigings- en verbrandingsattest ketel
- Ventilatieprestatieverslag
- Verslag energetische keuring koelsysteem
- Verlichtingsstudie en eventuele relightingpremie
- Aanvullende bewijsstukken: uittreksel van de kadastrale legger of het vergunningenregister, notariële akte, ontvangst- of volledigheidsbewijs van de stedenbouwkundige aanvraag, verkavelingsvergunning, ...